

# SƠ ĐỒ CÔNG NGHỆ TRẠM XỬ LÝ NƯỚC THẢI

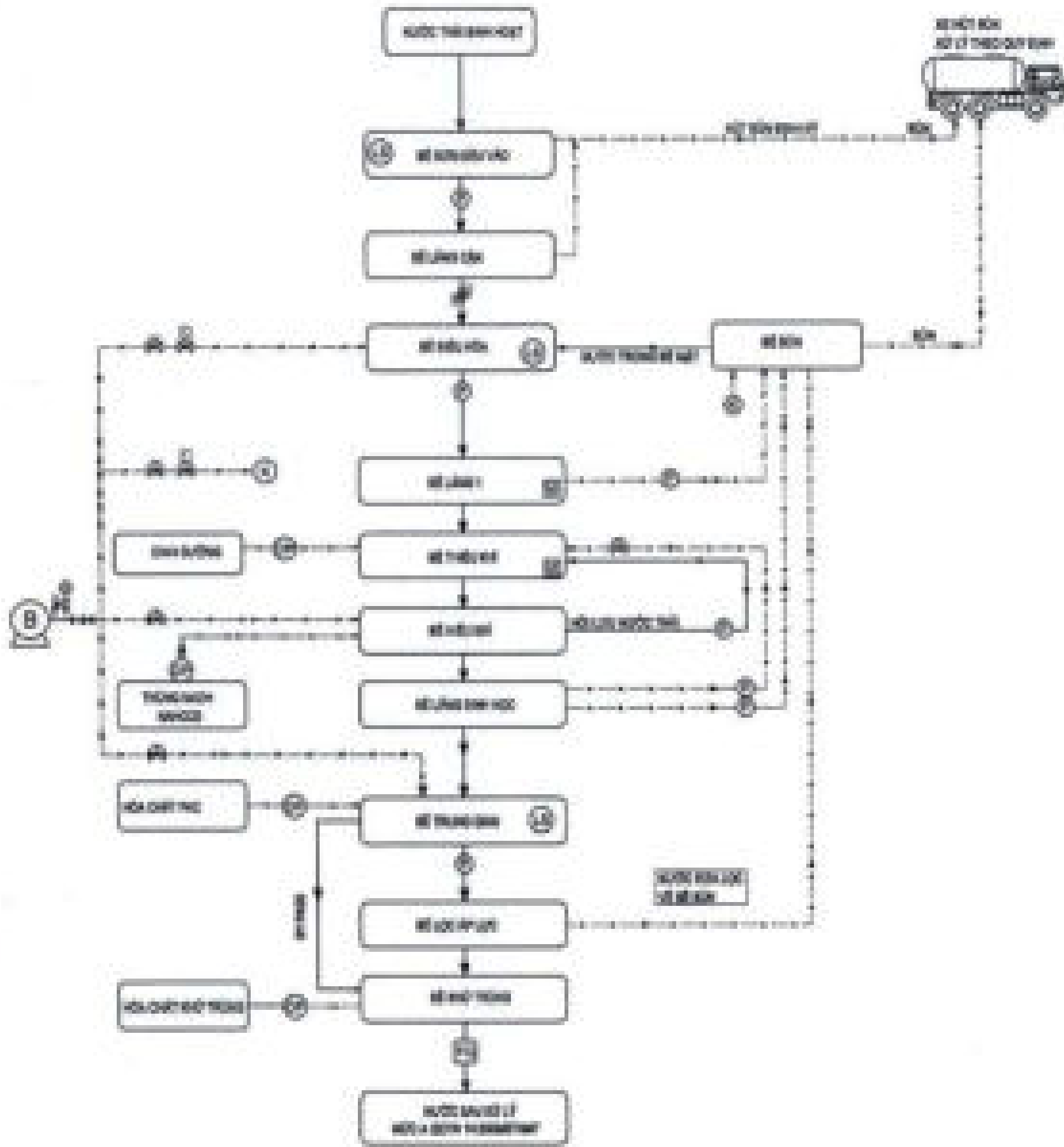

Ký hiệu	
☐	nhà
⊙	nhà bơm
○	máy bơm chìm
○	bơm bơm lượng hóa chất
○	máy thổi khí
○	thước điện
⊞	thiết bị đo lưu lượng
⊞	máy khuấy hoặc bơm khuấy
⊞	nhòng bể bioplan reactor
⊞	nhà bơm
⊞	bể lắng nước
⊞	quạt hút mùi
—	đường nước
---	đường hóa chất
---	cáp điện từ máy thổi khí
---	đường bơm
---	thông hơi

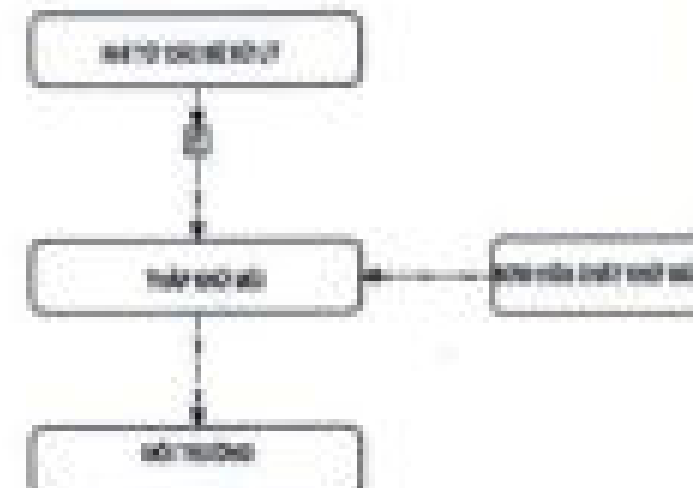



- Chất thải rắn sẽ xử lý bằng bể lắng nước và hóa chất theo các công nghệ  
 - Chất thải rắn từ bể lắng nước và hóa chất được đưa ra khỏi bể và xử lý theo quy trình quy định  
 - Nước thải được xử lý theo quy trình quy định và được đưa ra khỏi bể và xử lý theo quy trình quy định

Tên công trình: **BÁN ĐUÀN BẮC TÂY XÂY DỰNG**  
 CÔNG TY TNHH TƯ VẤN VÀ BÁN TƯ XÂY DỰNG THIỆN BẮC  
  
 Ông Võ Văn Mạnh Việt  
  
 Ông Võ Văn Mạnh Việt  
 Ông Võ Văn Mạnh Việt  
 Ông Võ Văn Mạnh Việt  
 Ông Võ Văn Mạnh Việt  
 Ông Võ Văn Mạnh Việt  
**KẾ HOẠCH CÔNG TRÌNH**  
**TRẠM XỬ LÝ NƯỚC THẢI**  
 Ông Võ Văn Mạnh Việt  
 Ông Võ Văn Mạnh Việt  
 Ông Võ Văn Mạnh Việt  
 Ông Võ Văn Mạnh Việt  
**SƠ ĐỒ CÔNG NGHỆ**  
**XỬ LÝ NƯỚC THẢI**  
 Ngày: ..../..../..../  
 Thuyết minh: ..../..../..../  
 Ngày: ..../..../..../

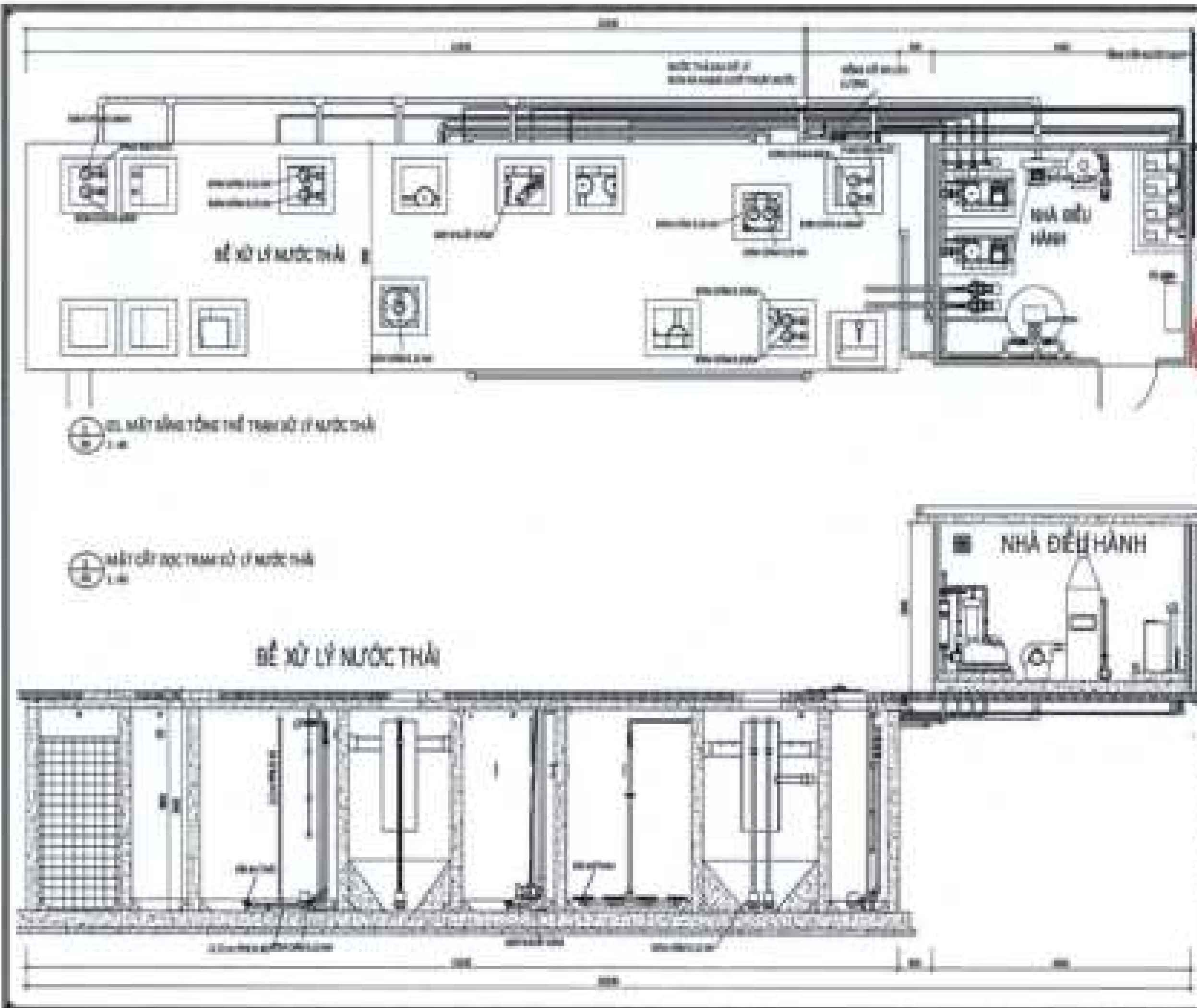



HỒ SƠ KỸ THUẬT			
STT	CHỨC NĂNG	THỜI GIAN	TRẠNG THẠİ
1	TRUYỀN KINH		
<p><b>THÔNG TIN CHUNG</b>          BẢN VẼ KỸ THUẬT THIẾT KẾ NHÀ MÁY XỬ LÝ NƯỚC THẢI</p> <p><b>THÔNG TIN CHI TIẾT</b>          CÔNG TY TNHH TƯ VẤN VÀ THIẾT KẾ XÂY DỰNG THỊNH BẠCH</p> 			
			
<p><i>Chữ ký</i></p> <p>ĐIỀU HÀNH NHÀ MÁY</p>			
<p><i>Chữ ký</i></p> <p>CHỨC VỤ</p>			
<p><i>Chữ ký</i></p> <p>ĐIỀU HÀNH NHÀ MÁY</p>			
<p><i>Chữ ký</i></p> <p>CHỨC VỤ</p>			
<p><i>Chữ ký</i></p> <p>ĐIỀU HÀNH NHÀ MÁY</p>			
<p><i>Chữ ký</i></p> <p>CHỨC VỤ</p>			
<p><b>MÔ TẢ NỘI DUNG VẼ</b>          THIẾT KẾ KỸ THUẬT THIẾT KẾ NHÀ MÁY XỬ LÝ NƯỚC THẢI</p> <p><b>THÔNG TIN CHI TIẾT</b>          CÔNG TY TNHH TƯ VẤN VÀ THIẾT KẾ XÂY DỰNG THỊNH BẠCH</p>			
<p><b>MẬT BẢO</b>          MẬT BẢO THÔNG TIN THIẾT KẾ</p>			
<p>THỜI GIAN: 2024</p> <p>TRẠNG THẠİ: 100%</p>			



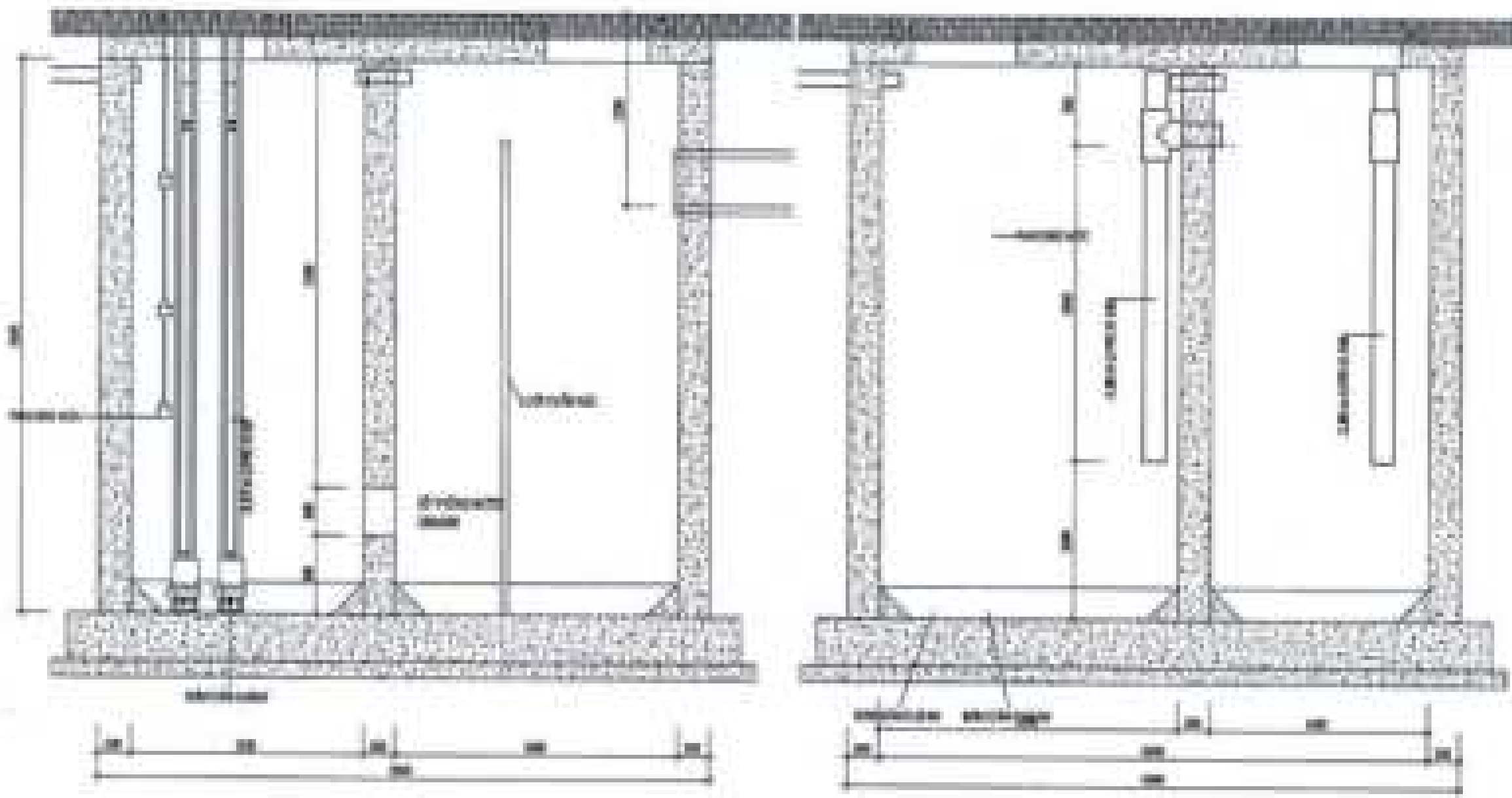

1. THÔNG TIN CHUNG Tên công trình: ... Địa chỉ: ... Ngày: ...	
2. THÔNG TIN CHỦ ĐẦU TƯ Ông/Tên: ... Số: ...	
3. THÔNG TIN NHÀ ĐẦU TƯ Ông/Tên: ... Số: ...	
4. CHỮ CHỮA Ông/Tên: ... Chức vụ: ...	
5. CHỮ CHỮA Ông/Tên: ... Chức vụ: ...	
6. CHỮ CHỮA Ông/Tên: ... Chức vụ: ...	
7. CHỮ CHỮA Ông/Tên: ... Chức vụ: ...	
8. CHỮ CHỮA Ông/Tên: ... Chức vụ: ...	
9. CHỮ CHỮA Ông/Tên: ... Chức vụ: ...	
10. CHỮ CHỮA Ông/Tên: ... Chức vụ: ...	
11. CHỮ CHỮA Ông/Tên: ... Chức vụ: ...	
12. CHỮ CHỮA Ông/Tên: ... Chức vụ: ...	
13. CHỮ CHỮA Ông/Tên: ... Chức vụ: ...	
14. CHỮ CHỮA Ông/Tên: ... Chức vụ: ...	
15. CHỮ CHỮA Ông/Tên: ... Chức vụ: ...	
16. CHỮ CHỮA Ông/Tên: ... Chức vụ: ...	
17. CHỮ CHỮA Ông/Tên: ... Chức vụ: ...	
18. CHỮ CHỮA Ông/Tên: ... Chức vụ: ...	
19. CHỮ CHỮA Ông/Tên: ... Chức vụ: ...	
20. CHỮ CHỮA Ông/Tên: ... Chức vụ: ...	

HỒI CHỨNG			
Tên	Ngày	Thời điểm	Nơi

CÔNG TY TNHH TƯ VẤN VÀ THIẾT KẾ  
 KIẾN TRÚC VÀ MÔI TRƯỜNG



*CAT*

BIÊN BẢN THIẾT KẾ

*CAT*

BIÊN BẢN THIẾT KẾ

*CAT*

BIÊN BẢN THIẾT KẾ

*Pinto*

BIÊN BẢN THIẾT KẾ

BIÊN BẢN THIẾT KẾ

BIÊN BẢN THIẾT KẾ

BIÊN BẢN THIẾT KẾ

BIÊN BẢN THIẾT KẾ

BIÊN BẢN THIẾT KẾ

BIÊN BẢN THIẾT KẾ

BIÊN BẢN THIẾT KẾ

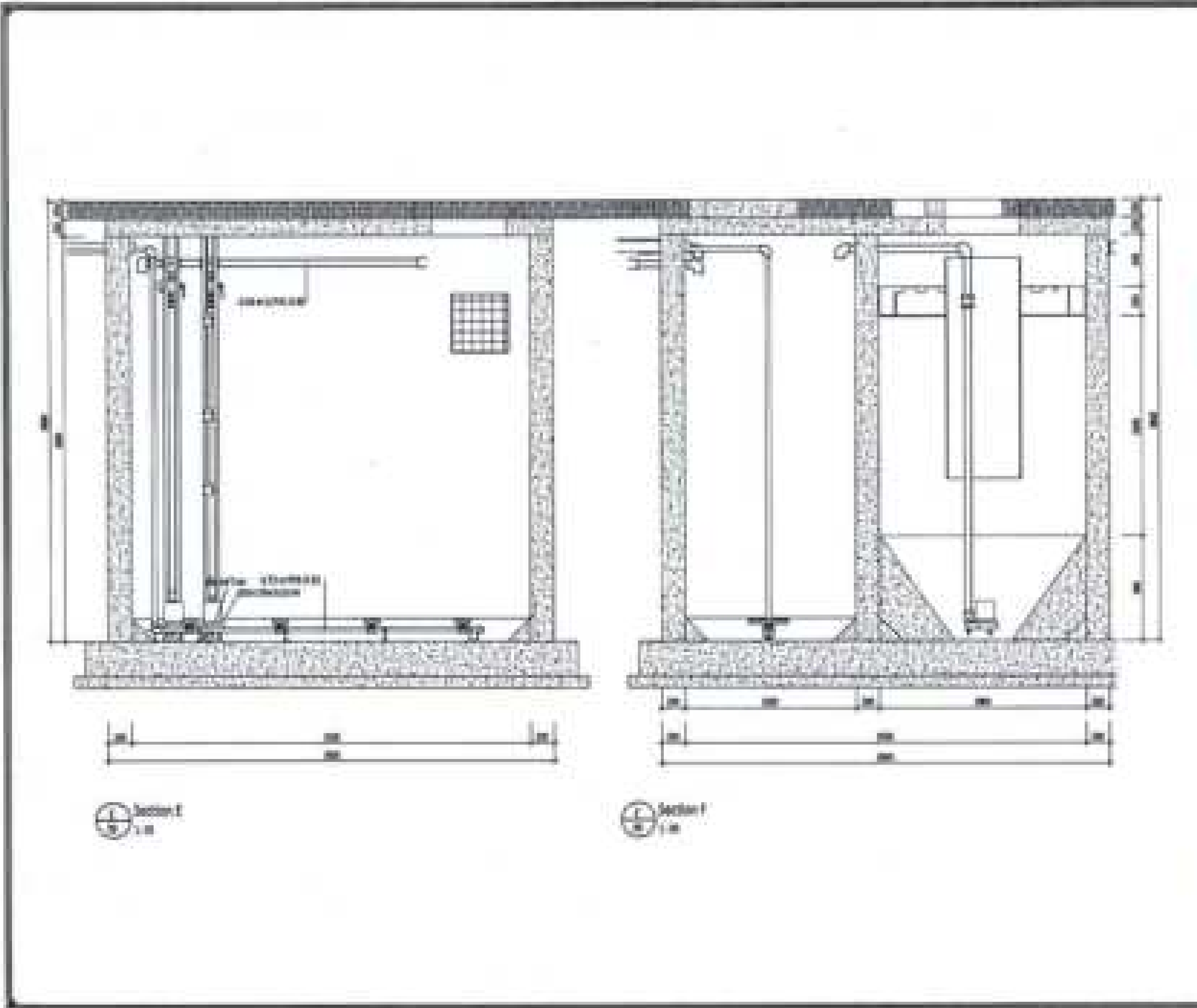



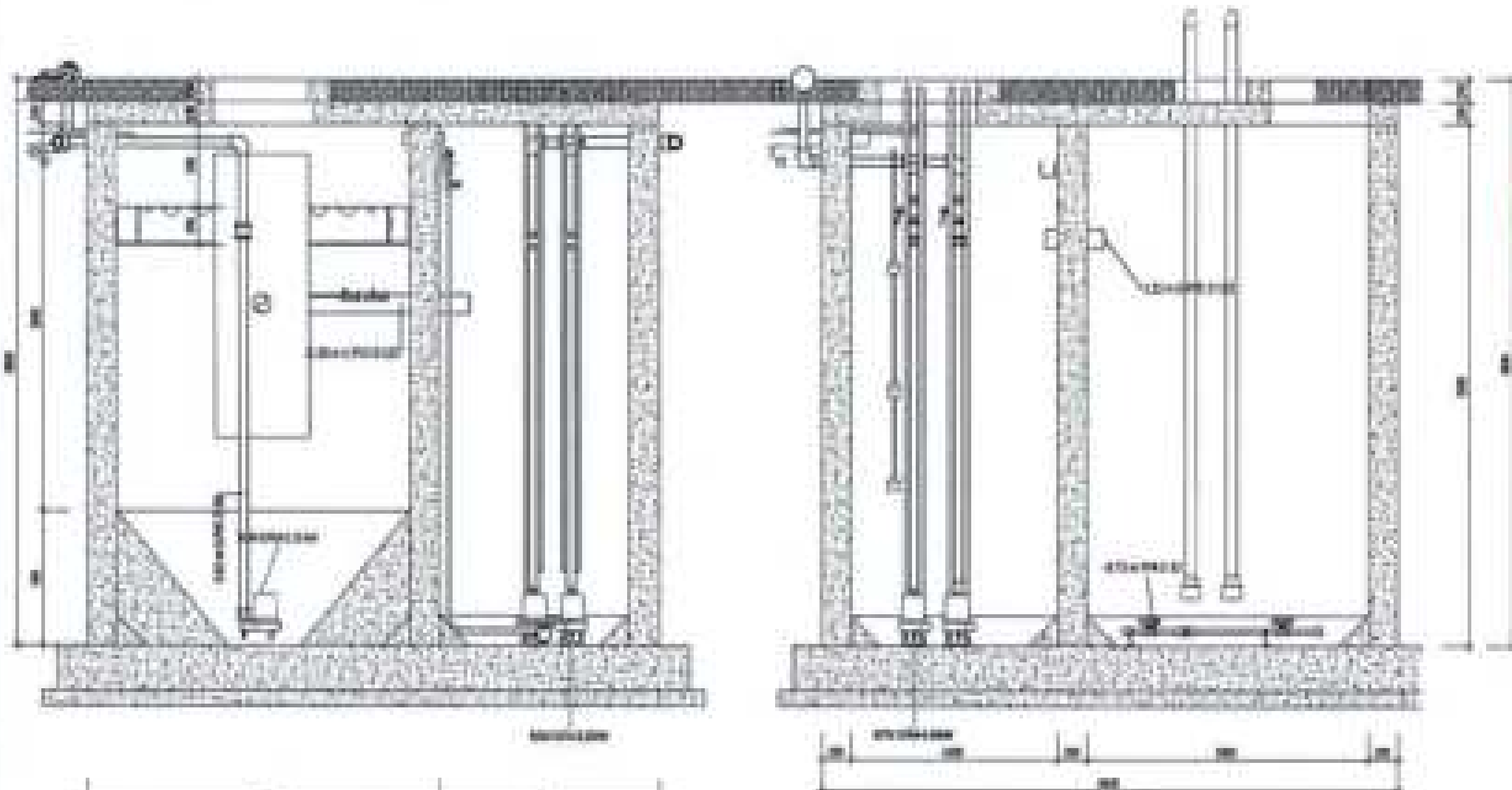

HỒ CHƠI			
Ngày	Tháng	Năm	Trang

TRƯỜNG ĐẠI HỌC  
**BAN QUẢN LÝ TƯ CẬP QUẢN LÝ**  
**HUYỆN KINH SƯƠNG**

TRƯỜNG ĐẠI HỌC  
**TRƯỜNG ĐẠI HỌC TƯ CẬP QUẢN LÝ**  
**KẾ HOẠCH THIÊN SANG**

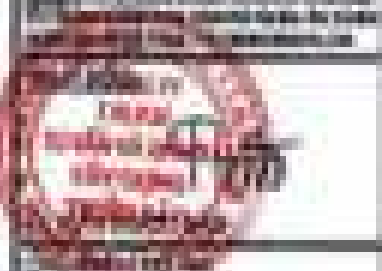

*Signature*  
 01/2

*Signature*  
 01/2

*Signature*  
 01/2

*Signature*  
 01/2

**TRƯỜNG ĐẠI HỌC TƯ CẬP QUẢN LÝ**  
**HUYỆN KINH SƯƠNG**

**TRƯỜNG ĐẠI HỌC TƯ CẬP QUẢN LÝ**  
**HUYỆN KINH SƯƠNG**

**TRƯỜNG ĐẠI HỌC TƯ CẬP QUẢN LÝ**  
**HUYỆN KINH SƯƠNG**

Ngày	Tháng	Năm



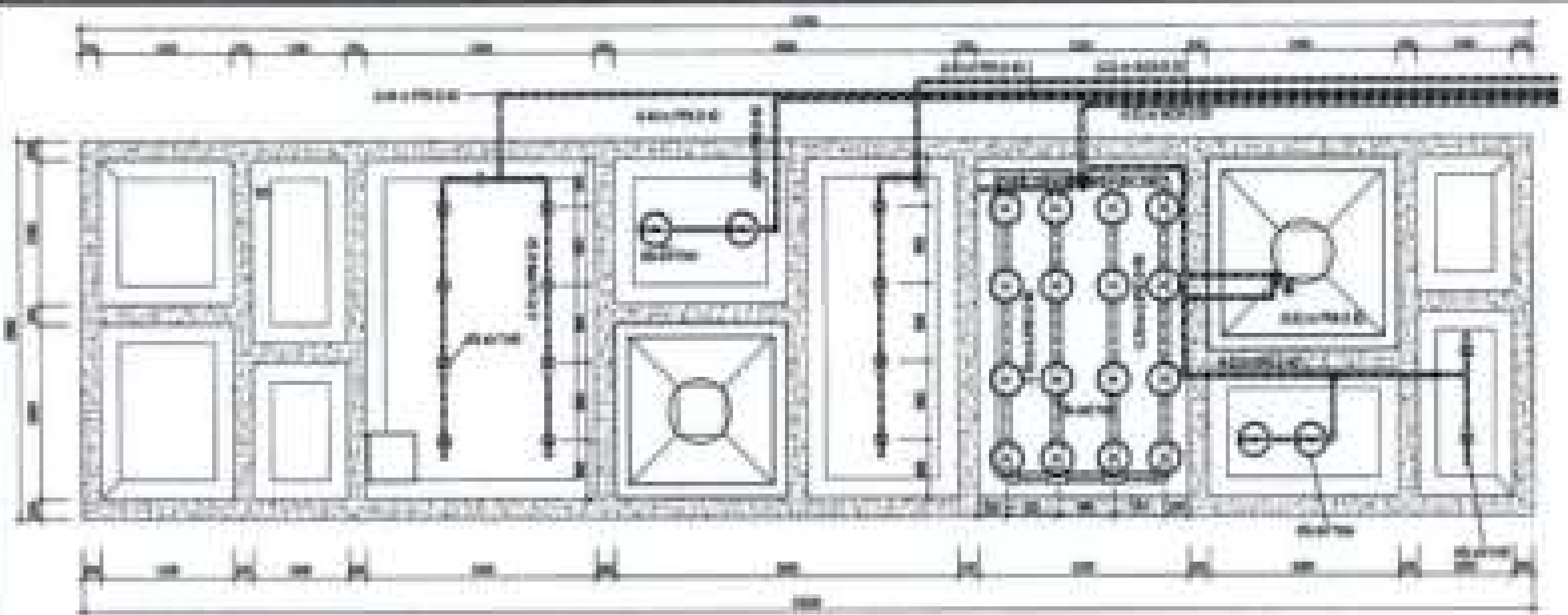

⊕ Mặt sàn nước bên dưới tầng số 17

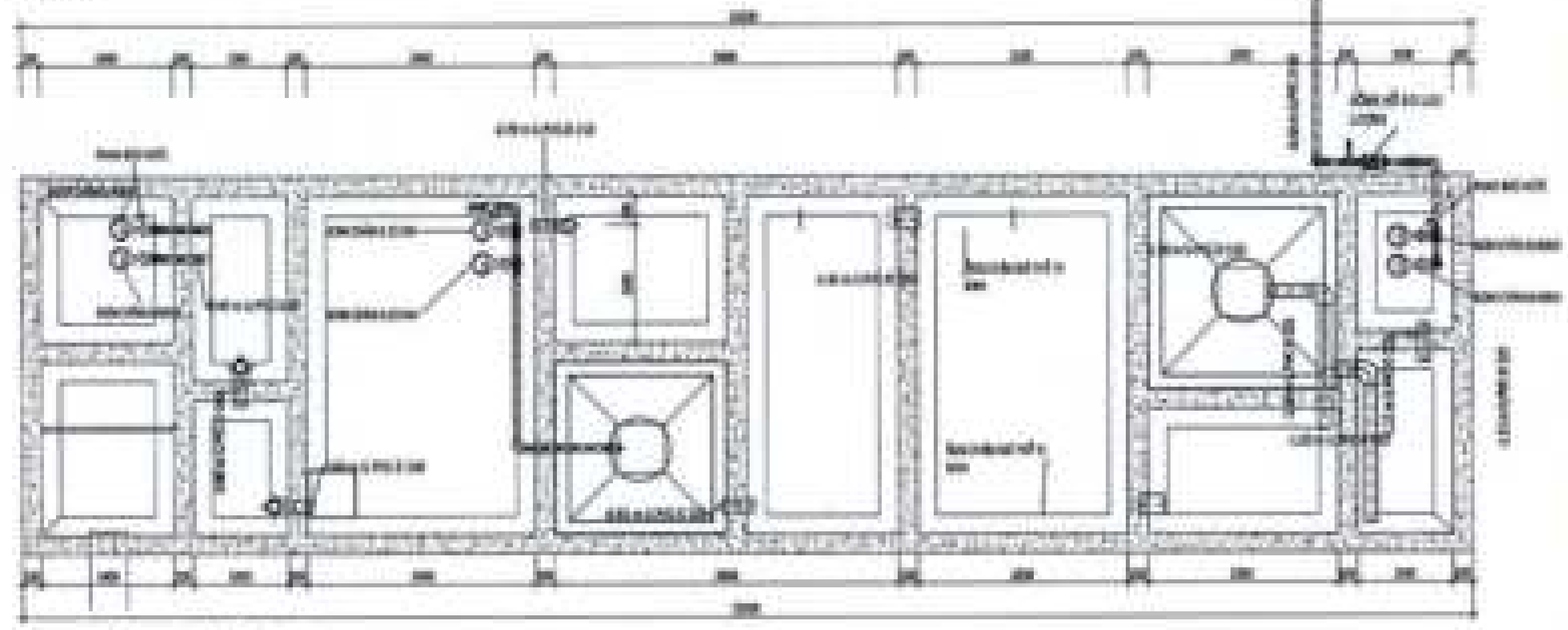

⊕ Mặt sàn nước bên dưới tầng

HỒ CHƠI			
STT	NGÀY	VIỆT	CHỨC
CÔNG TY TNHH TƯ VẤN VÀ THIẾT KẾ KỸ THUẬT VÀ CÔNG TRÌNH			
CHỨC VỤ: ...			
CHỨC VỤ: ...			
CHỨC VỤ: ...			
CHỨC VỤ: ...			
SỐ QUÂN QUẢN LÝ VÀ THIẾT KẾ			
TRẠNG THÁI: ...			
MẶT SÀN NƯỚC BÊN DƯỚI TẦNG ...			



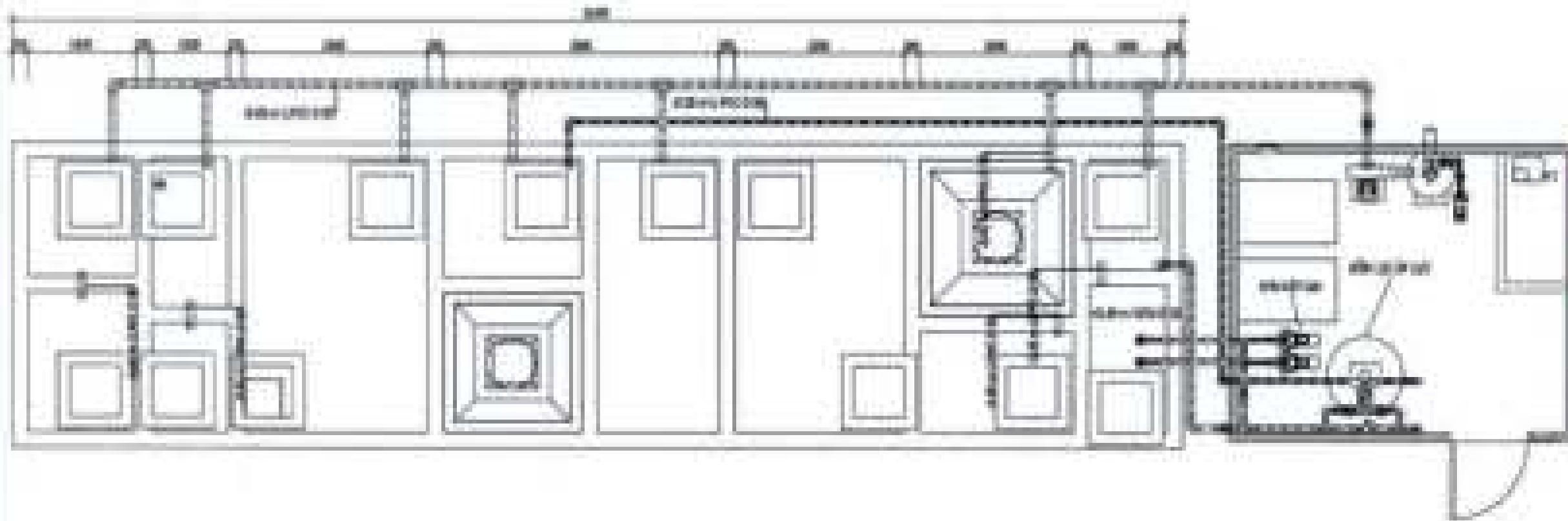

 MẶT BẰNG DƯỚI ĐƯỜNG THÔNG HƠI, LỌC BỊ SỤT  
 1/20

MỨC CHIA	
ĐƠN	QUYỀN
CÔNG TY TNHH TƯ VẤN KIẾN TRÚC VIỆT NAM	
	
	
CHỖ CHỮ CHỮ ĐÓNG CHỮ 	
CHỖ CHỮ CHỮ ĐÓNG CHỮ 	
CHỖ CHỮ CHỮ ĐÓNG CHỮ 	
CHỖ CHỮ CHỮ ĐÓNG CHỮ 	
CHỖ CHỮ CHỮ ĐÓNG CHỮ 	
CHỖ CHỮ CHỮ ĐÓNG CHỮ 	
CHỖ CHỮ CHỮ ĐÓNG CHỮ 	

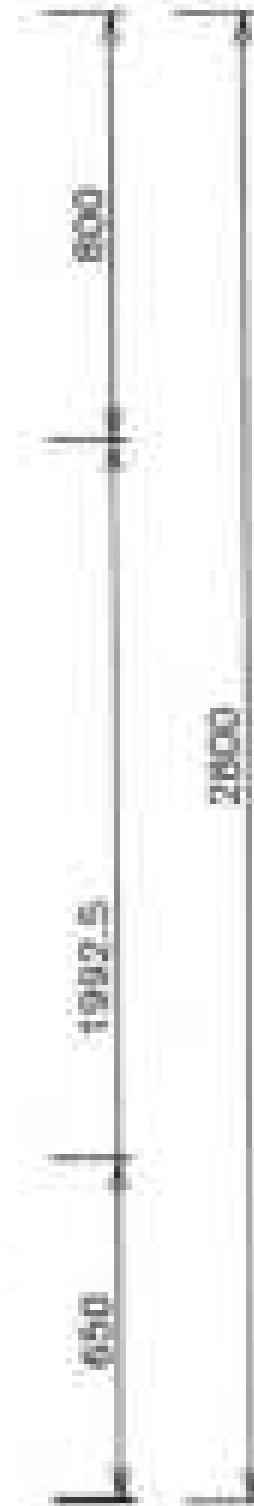
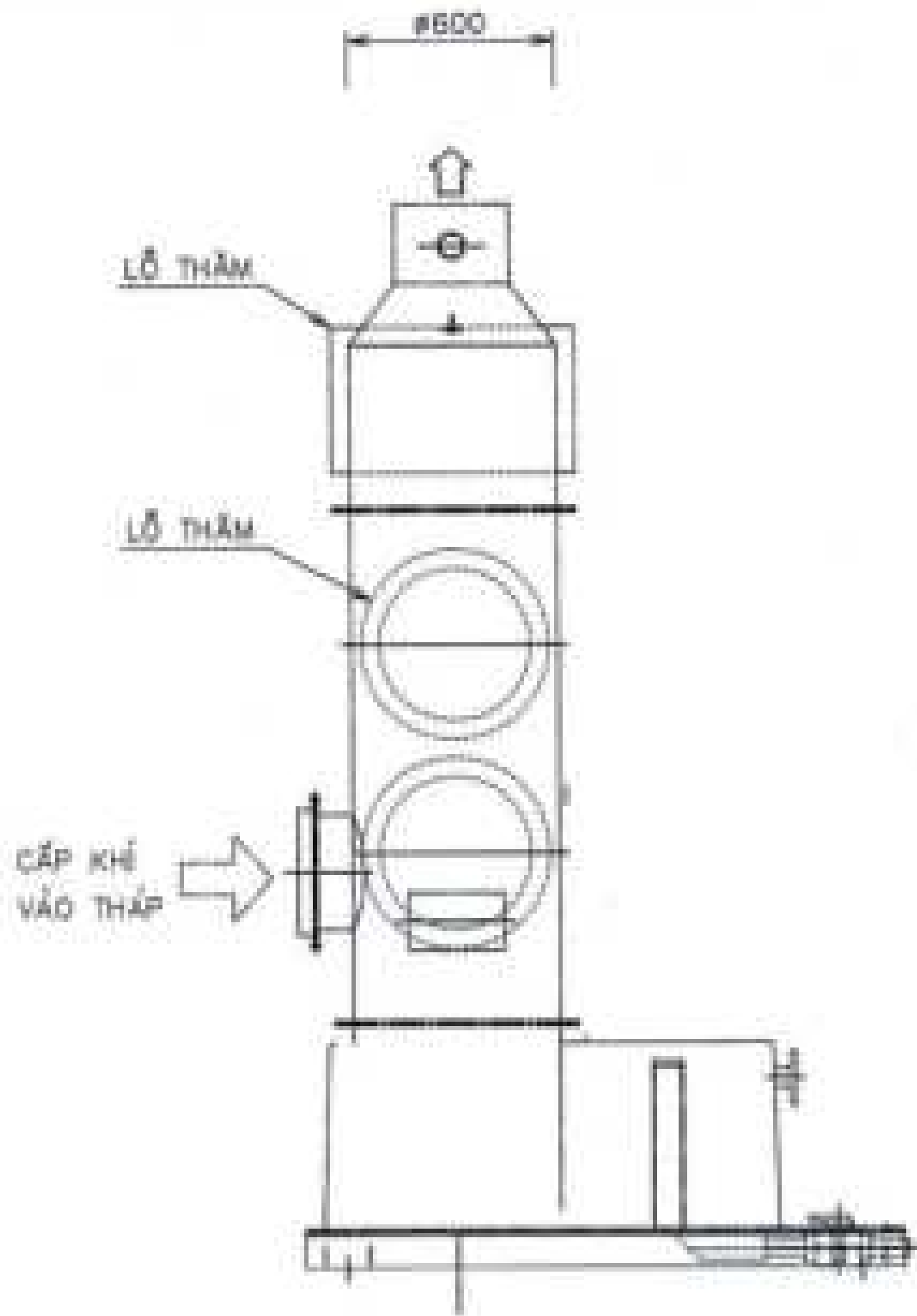

HỌ TÊN	
ĐƠN VỊ	CHỨC VỤ
CHỖ TRỌNG	
KHOA QUẢN LÝ TƯ VẤN ĐẠO	
HƯỚNG DẪN THI CÔNG	
